

<?xml version="1.0" encoding="UTF-8"?>
<cfid:Comprobante LugarExpedicion="78269" MetodoPago="PUE" Exportacion "01"
TipoDeComprobante="I" Total="563053.68" Moneda="MXN" SubTotal="485391.10"
Certificado="MHGOjCCBCKgAwIBAgIUMDAwMDEwMDAwMDA3MDA1MDA3N
TEwDOYJKoZiIvcNAQELBQAwggGVMUwMwYDVQOQDDCxBQyBERLUwUOY
SVkIDSI8gREUgQURNSUSJU1RSQUNJT04gVFJJOiVUOVJJOTEuMCAwGA1UE
CgwUO0VSVkIDSI8gREUgQLRNSI5JU1RSQUNJT04gVFJJOiVUOVJJOTEuMCAw
GA1UECwwRU0FULUIFUyBBdXRob3JpdHkxYjAwBgkqhkiG9w0BCQEFWl3Nlcn
ZpY2lvc2FsY29udHJpYnV5ZlZlZW50ZUJzYXQuZ29lLm14MSYwJAYDVQOQDBBdi
4gSGlkYXxnbY3NywggQ29sLiBHdWVvcmlVbWV0eEOMAwGA1UEEeQwFMDYzMDA
xChAJBgNVBAYTAklYMO0wCwYDVQOQIDARDRElYMIMwEOYDVQOQHDAnD
VUeFVSFRFTU9DMRIwEwYDVQQeEwXTOVQ5NzAzMDFOTjMxXDNaBgkqhkiG
9w0BCQIITXJlc3BvbH.NhYmxiOIBBRElJTkIUYEIBQ0PTIBDRU5UkFMIERFI
NFUIZJQ0HPUyBCUKICVVRBUKIFUyBBTCBDBT05UkICVYVlFTIRFMB4XDTIzM
DYxNjAzMDUwOFoXDTI3MDYxNjAzMDUwOFowgGfexKjAoBgNVBAMTUdSVY
BPIENPFINUUIVDVE9SIEIFTKNBVCBTOSEBRSBDVjEgMCAwGA1UEKRMBRIJ
VUE8gQ09OU1RSVUNUT1IgLkVVOQ0FUlFNBIERFIENWMSowKAYDVQOQKEyff
HUIVOIYBDT05TYFJVQIRPLIBSRU5DOYQgU0EgREUgQIYxITAJBgNVBC0TH
EdDUjE0MDkwMVVGMIAvIENBVFI5MFA3MDZLSDkxHjAcBgNVBAUTFSAAvIE
NBVFISMFA3MDZIU1BS1kfwODEgMCAwGA1UECkxhRIJYVUE8gQ09OU1RSVU
NUTIgUkVVOQ0FUlFNBIERFIENWMIIBIjANBgkqhkiG9w0BAQEFAAOCQAQ8A
MIIBCgKCAQEArPyJWANHxUwJKDRKJfgxN9LKlc5qw0V3kznSPDU58Z3sIRH1
YoDKZ/AvOPeNx9g/dkcy6+6LOUjxucMTZdhuZquOT42I7H+mSr4sWfN3+XFBFk
DeR3sTYKjbKjsZ/8/a9SGSuwLFe4AD+n8Rb0odlooSWHVU3luqU2xFl65YCObtN
6JkI5QSjxsCwbyUcrXc3NNqaYiKl4/qdY8/NAT0HCOGSLM0eunWyxwHKdfgEF
CaMIZL4j9bKxbhG0PZnXaT+T2AhFy78HJq2E+on8ruAfj34m9wWm4+PpgeVWB
Ym2KfQhvxODiOiX7es/jcNnF3A7cZ33ep2KEGLCDzQIDAQARox0wCzAMBgNV
HRMBAf8EAjAAMAsGA1UdDwQEAwIGwDANBgkqhkiG9w0BAQsFAAQCAgEA
RY/SDgYKR0D0rU2s6r1Wt08YX9A46ajkTIPSIhqpG80EXyDiNtI9ZuggIgxqsFetJ
JY2IDzTc7k+KBxtNOUGFecg/vYB9SIXI3LrFOFCvskOOg6/nFg3BTf+s4dHrvhnh
LPhmT3P2nTOCAA48ZBAVGFchaofuO3+trG/YoI0qISn8wnNOuLZBMZcedQ6ck
7GvefODk7SQvhTLFvBneBotECXquotxCTQZKXvampUyw8T/ECBUeAx8zv4VaZr
0eEMl+W+N+pvPZKOD9MdiwKy++DV9PuJ9cCpy99lvj6z/kC4UMkKG028Uke/tV
2r98QCVDZbVv1TyotdZ7uarEEaoVmoMfNsmzoThb0OwBYslnSkSqcHe8XZEa6d
by5PvN8UoH2invZRsL2KtQPmY6A1IzfvCmTqLx45mPp4np/57I9XUh/ighJCAo8fq
U9Dxz3+HvKEen/OpZnW5S1rYktUonzaB7ZEJ4MRrz+0n6SOeJRgeN1znpKGy9O/
ZYRwmkAav/O+rwqSfZKkZ2h8EpwfgdJG2sF6tgciaZnh7aYphXVvEpHBJVT7mZ
Uk4oCfL0sKFNMyvghFvGzneZQlildPJMkyMTSYZBuE6QXZP0EmKi+YGnujrIIM
LNvfoQOhQvDv6L2H5PXODN2UNtqslp3Pg7Iq5suL4MfuKIDIQO="

NoCertificado="00001000000700500351" FormaPago="03"
Sello="JevkDhGDKz49ITnmIk+xPc50eaYfLTtYEAjGBmASsWjJM+af4nVIOxR6Q
gfEjLbFRlrbXXX2masReC9TQJvW6nu9WjbfInbB7nhRNLzswYgaFfxUyxX8oSencl
veg6RjShqecPV6wlpM3rIMbbxauu+wIhCwCaqjkaAaR6Lr6DStEGWJHWAAtWrg

cOCdO/8JivLsGs8xZ5Zuzgb/6C8kON9xmfq8+b0TcY0hqUIL5+dHiQLCAbYVvR5O
s9/spzE1Ugepa6uNPA3CUM2W0s/y7nfwZ3cTQY2nGEOU012QrbIwDBFAZ1V6ks
39+H8kfXdwc+C8wOrVOSdo571FU7Q== Fecha="2023-08-17T16:18:14"
Folio="234" Version="4.0" xsi:schemaLocation="http://www.sat.gob.mx/cfd/4
http://www.sat.gob.mx/sitio_internet/cfd/4/cfdv40.xsd"
xmlns:xsi="http://www.w3.org/2001/XMLSchema-instance"
xmlns:cfdi="http://www.sat.gob.mx/cfd/4"><cfdi:Emisor Nombre="GRUPO
CONSTRUCTOR RENCAT" Rfc="GCR140901UF2"
RegimenFiscal="601"/><cfdi:Receptor Nombre="MUNICIPIO DE CERRITOS SLP"
Rfc="MCS650101N111" UsoCFDI="101" RegimenFiscalReceptor="603"
DomicilioFiscalReceptor="79440"/><cfdi:Conceptos><cfdi:Concepto ObjetoImp="02"
Importe="485391.10" ValorUnitario="485391.10" Descripcion="ANTICIPO"
NoIdentificacion="ANT" Cantidad="1.00" ClaveUnidad="E48"
ClaveProdServ="72141104"><cfdi:Impuestos><cfdi:Traslados><cfdi:Traslado
Importe="77662.58" TasaOCuota="0.160000" TipoFactor="Tasa" Impuesto="002"
Base="485391.10"/></cfdi:Traslados></cfdi:Impuestos></cfdi:Concepto></cfdi:Concepto
></cfdi:Impuestos
TotalImpuestosTrasladados="77662.58"><cfdi:Traslados><cfdi:Traslado
Importe="77662.58" TasaOCuota="0.160000" TipoFactor="Tasa" Impuesto="002"
Base="485391.10"/></cfdi:Traslados></cfdi:Impuestos><cfdi:Complementos><cfdi:Timbre
FiscalDigital Version="1.1"
xsi:schemaLocation="http://www.sat.gob.mx/TimbreFiscalDigital
http://www.sat.gob.mx/sitio_internet/cfd/TimbreFiscalDigital/TimbreFiscalDigitalv1.1.
xsd" xmlns:xsi="http://www.w3.org/2001/XMLSchema-instance"
SelloSAT="H+ORw5BrqVg7GKmZtsvZRp77G1tonUHYeOa4H25u3u3YNGY78wLw
irBSas+plF8d886KF3X18omC/mis5awZOtsuKRpU5o13uXyAtPKJypp0Ug29CIMStR
cGyxAAy7ohpmWQ1X3CfIO9T8225EHYa1OqPz4xuC--qelcxH0u.MIKRo1WasgZ/I5
dnztO+CHQbUbjhbkUPKduGJ7Gwos0pcflWQ4ILrhFWaGZxnumhOILzIUuuU0D
VlFFzxcCjMssnxz+eHKqG7BJ9qlrrmPjS6FujwRldw9uDI9Q8hT9r7zgwgpHwug2ngr
bqrAoQO5AGJgSF0MxcneFspavK8qzP9ko4A=="
NoCertificadoSAT="00001000000505142236"
SelloCFD="JevkDitGDkz49ITnmlK+xPc5ocaYfL'U'VeAjGBmASsWjJM+af4uVIOx
R6QgJEjLhFRItBXXX2masReC9TQJvW6nu9WjblfbB7nhRNLzswYgaFFxCvxX8o
Senelveg6RjShqc0PV6wlpM3rIMhbxAuu+wIhCwCaqjkabAaR6Lt6DtSUGWJHWA
WrgeQCdO/8JivLsGs8xZ5Zuzgb/6C8kON9xmfq8+b0TcY0hqUIL5+dHiQLCAbYVv
R5Os9/spzE1Ugepa6uNPA3CUM2W0s/y7nfwZ3cTQY2nGEOU012QrbIwDBFAZ1
V6ks39+H8kfXdwc+C8wOrVOSdo571FU7Q==" RfcProvCertif="MAS0810247C0"
FechaTimbrado="2023-08-17T16:18:15" UUID="7F0C9DC2-3B3B-46DE-99B7-
72B9F9C631B4"
xmlns:tfd="http://www.sat.gob.mx/TimbreFiscalDigital"/></cfdi:Complemento></cfdi:
Comprobante>



DATOS DE FACTURACIÓN



NOMBRE DE LA EMPRESA: GRUPO CONSTRUCTOR RENCAT, S.A.
DE C.V.

NOMBRE DEL REPRESENTANTE LEGAL: ING. RENATO CARDONA TINAJERO

DOMICILIO FISCAL: PRIVADA EUCALIPTOS No. 130, INT.
14, COL. EUCALIPTOS, C.P. 78269,
SAN LUIS POTOSÍ, S.L.P.,
TEL. 444 5121986

REGISTRO FEDERAL DE CONTRIBUYENTES: GCR140901UF2

CUENTA BANCO SANTANDER: 65-50514290-8

CLABE INTERBANCARIA: 014700655051429083

CORREO ELECTRONICO: Rencat.2015@outlook.com

<?xml version="1.0" encoding="UTF-8"?>
 <cfdi:Comprobante xmlns:cfdi="http://www.sat.gob.mx/cfd/4"
 xmlns:xsi="http://www.w3.org/2001/XMLSchema-instance"
 xsi:schemaLocation="http://www.sat.gob.mx/cfd/4
 http://www.sat.gob.mx/sitio_internet/cfd/4/cfdv40.xsd" version="4.0" Folio="236"
 Fecha="2023-09-25T14:12:09"
 Sello="VvYD77nVZdIgu3AV3eRu0lGh02qcFIElXyfmQS1mk2h0DhtndIQFHU8yCvarzxtLvQ!ak7yinIeqT
 QZ2XUK4ZDB0J+P6VW/v6Lmb01TOH46IqbIk20XhfXyY6Fu9WzJ6i51jkkMxvdL1LSjBesB1PHVdlg/ovSqB
 <mbjZwS2xXFk/8945mVibQW3wTy/VysHlgo9+mopNSdsf0EHicktqHiBtNaVKKuoZqd27//I2thMcHjp4n
 (J5si5D0o+bgWUnPwbtWpge80KBWHmQQgiAs1e5o+6FsLxM/INDmviR7tuladmJUGkwbZdeJhsKYS2TP2kYH
 DHGfvtGwCGYTQTSNw==" FormaPago="03" NoCertificado="08001000000700500351"
 Certificado="MIIG0jCCBCKgAwIBAgIUMDAwMDEwMDAwMDA3MDA1MDAzNFTEwDQYJKoZIhvcNAQELBQAwgg
 GVMTUwMwYDVBQQDDCxBQYBRIKIgwU0VSvkLDSU8gREUgQJRN5U5JU1RSQUNDT04gVFJJQ1VUQVJlJQTEUMCwGA
 1UFCgwU0VSvkLDSU8gRFUgQJRN5U5JU1RSQUNDT04gVFJJQ1VUQVJlJQTEUMCwGA1UFCgwU0VSvkLDSU8g
 dXRob3JpdihkcmVhAwBgkqhkiG9w0BCQEWI3NlcnZpZ21vL2FsY29udHJpbnVsZW50ZUB2YXQuZ29iLm14MSY
 wJAYDVQQJDBE1Bdi4gSGlkYXxnb3N1eWwzNywzQ295L1Bvd2VycmVpYzEOMAwGA1UEEqwFMDYzMDAxCzAJBgNVBA
 YTAK1YMQ0wCwyDVQQLDARDREIYARMEQYDVQQHDAApOAVUfVSFRFTU9DMRUwEwYDVBQQEwXQVQ5NzA3MDFOT
 jMxXDBaBgkqhkiG9w0BCQITXCI3BvbknhyMx1OsiBBRELJ1KiIvFJ0Q0IPTiBDRUSUUKFMIERFIENFUII21
 Q01PuyBLUkLcVVRBUK1PuyBBICROT0S0UKlCWV1FT1RFMB4XDITZMDYXNjZmZmYXQyOXBvX0xDTIEMDYXNjZmZmYXQy
 wD0wGfcxKj4ubgNVBAMTIud5vVBIENPTIINJU1V0VE9SIFJFTkNBVCSTQ5SER5SDVJEQMGGA1UEKRMhR1
 JvUE8g080DU1RSVUNUT1IgLukVQ00FU1FNBIERFIENMIISowkAYDVQQKEyFHU1VQTyBD70S1VFI2VQ1RPUiBSR
 U5DQVQgU0CgREUgQJYxJTAJAgBgNVBC0THFdCujJE0MDkMwVGM1AVIENBVFI5MTA3MDZLSDkxHjAcBgNVBAUT
 FSAwIENBVI15MTA3MDZIU1BSTk4wCDEqMCgGA1UECXMhR1JvUE8g080DU1RSVUNUT1IgLukVQ00FU1FNBIER
 FIENMIIBIjAMBgkqhkiG9w0BAQEFAwCCAQ8AMIIBCgKCAQEApvJWANhXUwJkORKJfgxN9LK1c5q0V3kz
 rSPDL58Z3sJR1V0DKZ/AvOPenx9q/dkcv5+6LOUjxucMTZchuZquOT4f2L/H+m5rn4sWTN3+XFBfK0CR3sT
 YKjBkjsZ/8/a956Suw1Fe4AD+h8R00od1oo5WHTU3LuquZxFT65YCQbtN6JkI5Q5jxsCw1rvUvrXc3NNqa
 ViK14/uvv8fAt0HC0G5LMOcunwvxwMkdfgEFDCAmZL4j9hKxhbG0PznXaT+T2AhFyF0HFJq2t+on8ruAf
 jJ4mSwm4+PpgcVwBmM2KfQhwXQGi0iY7cs/jcNnP3A7eZ33cp2KEGLCDzQIDAQABux8xGzAMBgVHRMBAf
 8EAjAAWAsGA1LuDwQEAWIgwDANBgkqhkiG9w0BAQsFAAOCAGCARY/SDgYKR0D0rtZsGr1wt08YX9A4Ga.jkI
 7F51hqp08BIXy0iNt1DZuggIgxngsFet3u3Y21OzTe7+K6xtN0CGfcec/oVB9S1X13LRfQFCvXkQ0gG/uE
 g3i1f+s4drvhmhLFBnmT3P2otocAA48ZBwVgPebao+uQ3+trG/YoI0q1Sa0wanN0ttLZBMZcc0q6ck7Gvcf
 Ddk7SQvhLHVbneBotELXqqotXCTQZKXvanPuvw8T/FCDUeAX8z4VaZr0eEMJ+w+n+pvPZK0D9MdjwKy++
 DV9PuJ9eCpy99IyJ67/kCAUMkK002XUkC/tv2r9SQVDZ0vyl1votdZ7uarEEaoVmoMFtNSMzoThb0WbYS
 lnSkSqcHe8XZEA6dby5PyN8UoH7iny/rsI2ktQPMY6A1LxfyCmTqLx45mPp4ap/5719XUli/igbJCAosfQU9
 IlxZ3+HvKEn/OpZnw551rYkUQnzgAB77FJ4MRnz+0n65Qe1fgeMlZnpK6y90/ZYRwkaAv/O+rWqSIZKk2h
 8FpwfQdJJC2zFGLgeiaZnh7aYphXVvEpHB3VT7m7Lk4ocfi0sKFNMyyghFyGznezQliIdP7MkyM7SYZBUe6
 QXZP0Lmki+YgnujrhMLNVfoQ0HQvDy6L2II5PX0DN2UNtqs1p3Pg7Tqsul4MfUX101QQ="
 Subtotal="209149.16" Moneda="MXN" Total="242613.03" TipoDeComprobante="I"
 Exportacion="01" MetodoPago="PUE" LugarExpedicion="78269">
 <cfdi:Fmisor RegimenFiscal="601" Rfc="GCR140901UF2" Nombre="GRUPO
 CONSTRUCTOR RENCAT"></cfdi:Fmisor><cfdi:Receptor Rfc="MCS650101NH1"
 Nombre="MUNICIPIO DE CERRITOS SLP" DomicilioFiscalReceptor="79440"
 RegimenFiscalReceptor="605" UsoCFDI="I01"></cfdi:Receptor><cfdi:Conceptos>
 <cfdi:Concepto ClaveProdServ="72141000" ClaveUnidad="E48"
 Cantidad="1.00" NoIdentificacion="003" Descripcion="ESTIMACION No. 1"
 ValorUnitario="209149.16" Importe="209149.16"
 ObjetoImp="02"><cfdi:Impuestos><cfdi:Traslados><cfdi:Traslado Base="209149.16"
 Impuesto="202" TipoFactor="Tasa" TasaCuota="0.160000"
 Importe="33463.87"/></cfdi:Traslados></cfdi:Impuestos></cfdi:Concepto></cfdi:Concep
 tos></cfdi:Impuestos

TotalImpuestosTrasladados="33463.87"><cfdi:Traslados><cfdi:Traslado Impuesto="002"
TipoFactor="Tasa" TasaCuota="0.100000" Imoorte="33463.87"
Base="209149.16"/></cfdi:Traslados></cfdi:Impuestos><cfdi:Complemento><tfd:TimbreFi
scalDigital xsi:schemaLocation="http://www.sat.gob.mx/TimbreFiscalDigital
http://www.sat.gob.mx/sitio_internet/cfd/TimbreFiscalDigital/TimbreFiscalDigitalv11
.xsd" xmlns:tfd="http://www.sat.gob.mx/TimbreFiscalDigital"
xmlns:xsi="http://www.w3.org/2001/XMLSchema-instance" Version="1.1"
UUID="BAC1E33C-84AE-46AA-8076-61AF98973453" FechaTimbrado="2023-09-25T14:12:15"
RfcProvCerLif="450810247C0"
SelloCFD="vYD72nV/d1ou3AV3eRuQLGh82qcflEiXYfmQ5lmk2h0DHtniQFrURyCvonzXtLvQTak7yInI
eqTD72Kuk4ZDB03+P6vw/v6Lmbo1TOH46Iqbik20XhfnxY6Ju9Wz16i51jkkMxvdL115jBesB1PHYd1g/ov
SqbKmBjZwSzhXfk/894smvibQW3wTy/vysH1go9+mopNSds+06HioktqH1BtNvKKuoZqd27//I2thMcHj
p4nDJs51520o+bgWUhpwhtBPg00KBWHmQqgia51e5o+6FslxM/1NjmyiRTtULadmJUGkwbZdEjhsKYS21P2
kYHDHGfvTGWCGYTQ15Nw==" NoCertificadoSAT="00001000000505142236"
SelloSAT="g4PdXxPi/jFDXgvHs345iV88Gk3NUbRvmamGfW1A6WdPbRHEW+5xdGku974/31w7skgr-H+Pv
Et+fQ8qXAL5PTzIzf4a20szhRwdHZitjcyCA+h4dK9Hy+oWfnrtpzcciuX3aLUMBR30WmFTF5Qvo8HXGA6uzX
z7sdDACI95Dy0VKPwdf2Rq/UbmpDM2t15AaCo37imS8zkbsH+udQq1LZIUj+cKWAe9sVadp7t02WKFuvaqg
59LomhoSTsIXjk7LgT5MpoJXqJhKcdhjBO-fwok/PN1+iv9VMK3qo6B7qWUL5lkABne1MLBCLERTq3yyaIP
nsDTGz1qiBUy2ZR5c3yg=" /></cfdi:Complemento></cfdi:Comprobante>



MUNICIPALIDAD DE PIEDRAS BLANCAS

PROYECTO: PAVIMENTACIÓN DE LA CALLE 5 DE FEBRERO, COLONIA SAN FRANCISCO, CERRITOS, S.L.P.

FECHA: 09 DE AGOSTO DE 2023

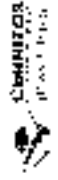

OSRA: PAVIMENTACIÓN CON CONCRETO HIDRÁULICO DE LA CALLE 5 DE FEBRERO, COLONIA SAN FRANCISCO, CERRITOS, S.L.P.

UBICACIÓN: CERRITOS, S.L.P.

Nº. CONTRATO: AD-EST-245800009-6-2023

CONTRATISTA: GRUPO CONSTRUCTOR RENCAT, S.A. DE C.V.

FONDO: FISM

AVANCF

FÍSICO FINANCIERO

18.47% 42.93%

Nº. ESTIMACION

HOJA: 1 DE 1

PERIODO EST: DEL 11 DE AGOSTO AL 09 DE SEPTIEMBRE DE 2023

RESUMEN DE ORDENES DE CAMBIO

AMPLIACION AL CONTRATO INICIAL

IMP. ORDENES DE CAMBIO ANTERIOR	ORDENES DE CAMBIO PRESENTE	ORDENES DE CAMBIO ACUMULADO
O.C. No.	O.C. No.	O.C. No.
\$	\$	\$

No. DE ESTIMACION UNO

AUTORIZÓ

LIC. MARIA LETICIA VÁZQUEZ HERNANDEZ
PRESIDENTE MUNICIPAL

ING. MARCO ANTONIO CRUZ PEREZ.
COORDINADOR DE DESARROLLO SOCIAL

ING. JUAN ANTONIO GONZALEZ TOVAR
RESIDENTE DE OBRAS

DETALLE DE LA SOLICITUD DE PAGO

IMPORTE ORIGINAL CON IRUADO:	\$ 1,876,845.60
ANTICIPO DEL 30 %:	\$ 563,053.68
IMPORTE DE CONTRATO ACTUALIZADO:	\$ 1,876,845.60
IMPORTE DE LA PRESENTE ESTIMACION:	\$ 799,704.52
AMORTIZACION DEL ANTICIPO \$/V.A.:	\$ 89,645.36
SUMA:	\$ 209,149.16
I.V.A. 15 %:	\$ 33,463.87
SUB-TOTAL:	\$ 242,613.03
RETENCION DEL 5 AL MILLAR:	\$ 1,493.92
RETENCION DEL 2 AL MILLAR:	\$ 597.57
TOTAL A PAGAR NETO:	\$ 240,521.54

ESTADO DE CUENTA
(DEL IMPORTE ORIGINAL CONTRATADO)

ACUMULADO HASTA ESTIMACION ANTERIOR:	\$
PRESENTE ESTIMACION:	\$ 346,590.04
TOTAL ESTIMADO:	\$ 346,590.04
IMPORTE POR ESTIMAR:	\$ 1,530,255.56
AMORTIZADO ANTERIORMENTE:	\$
AMORTIZADO EN ESTA ESTIMACION:	\$ 103,577.02
TOTAL AMORTIZADO:	\$ 103,577.02
FOR AMORTIZAR:	\$ 439,076.56
TOTAL DE JUSTIFICACIONES DEL CONTRATO:	\$ 11,325.79
ACUM. POR RET. HASTA ESTIM. ANTERIOR:	\$
PRESENTE RETENCION:	\$ 2,091.49
TOTAL RETENIDO:	\$ 2,091.49
POR RETENER:	\$ 9,234.30



OBRA: PAVIMENTACIÓN CON CONCRETO HIDRÁULICO DE LA CALLE 5 DE FEBRERO, COLONIA SAN FRANCISCO, CERRITOS, S.L.P.

FECHA:

UBICACIÓN: CERRITOS, S.L.P.

AVANCE:

Nº CONTRATO: AO-EST-24580009-6-2023

FISICO FINANCIERO

CONTRATISTA: GRUPO CONSTRUCTOR RENCAT, S.A. DE C.V.

38.47% 42.93%

FONDO: FISM

HOJA: 1 DE 1

No. ESTIMACION

PERIODO EST: DEL 11 DE AGOSTO AL 09 DE SEPTIEMBRE DE 2023

RESUMEN DE ORDENES DE CAMBIO

ACUMULACIÓN AL CUMPLIMIENTO ORIGINAL

IMP. ORDENES DE CAMBIO ANTERIOR	ORDENES DE CAMBIO PRESENTE	ORDENES DE CAMBIO ACUMULADO
O.C. No.	O.C. No.	O.C. No.
TOTALES DE O.C.	\$ -	\$ -

DETALLE DE LA SOLICITUD DE PAGO

IMPORTE ORIGINAL CONTRATADO:	\$ 1,876,845.60
ANTICIPO DEL 30%:	\$ 563,053.68
IMPORTE DE CONTRATO ACTUALIZADO:	\$ 1,876,845.60
IMPORTE DE LA PRESENTE ESTIMACION:	\$ 252,784.52
AMORTIZACIÓN DEL ANUNCIO S.A.V.A.:	\$ 89,635.36
SUMA:	\$ 209,149.16
I.V.A. 16%:	\$ 33,463.87
SUB-TOTAL:	\$ 242,613.03
REFERENCIA DFI \$ AL MILLAR:	\$ 1,493.92
REFERENCIA DEL 2 AL MILLAR:	\$ 597.57
TOTAL A PAGAR NETO:	\$ 240,521.54

ESTADO DE CUENTA DEL IMPORTE ORIGINAL CONTRATADO

ACUMULADO HASTA ESTIMACION ANTERIOR:	\$ -
PRESENTE ESTIMACION:	\$ 346,590.04
TOTAL ESTIMADO:	\$ 346,590.04
IMPORTE POR ESTIMAR:	\$ 1,530,255.56
AMORTIZADO ANTERIORMENTE:	\$ -
AMORTIZADO EN ESTA ESTIMACION:	\$ 103,977.02
TOTAL AMORTIZADO:	\$ 103,977.02
POR AMORTIZAR:	\$ 450,376.06
TOTAL DE DILACIONES DEL CONTRATO:	\$ 11,325.79
ACUM. POR RET. HASTA ESTIM. ANTERIOR:	\$ -
PRESENTE REFERENCIA:	\$ 2,091.49
TOTAL REFERIDO:	\$ 2,091.49
POR PAGAR:	\$ 9,234.30

No. DE ESTIMACION	UNO
-------------------	-----

AUTORIZO

LIC. MARIA LETICIA VAZQUEZ HERNANDEZ

ING. MARCO ANTONIO CRUZ PEREZ,

PRESENTE MUNICIPAL

GOBERNACION DE DESARROLLO SOCIAL

ING. JUAN ANTONIO GONZALEZ TOVAR

RESIDENTE DE CIUDA

PAVIMENTACIÓN CON CONCRETO - HONORARIO DE LA CALLE 5 DE FEBRERO, CORDOBA SAN FRANCISCO

FECHA

ASPECTO

FINANCIERO
42.03%

18.43%

1 DE 1

1

UBICACION: CERRITOS, S.L.P.

No. CONTRATO: 40-EST-PRM(09)-02023

CONTRATISTA: GRUPO CONSTRUCTOR REMCAT, S.A. DE C.V.

FEJED: Ram

No. ESTIMACION

DATOS DE CONTRATACION				DATOS DE ESTIMACION				PERIODO DE ESTIMACION				
FECHA DE INICIO	11/01/2013	FECHA DE TERMINO	23/01/2013	No. DE ESTIMACION	1	FECHA DE ESTIMACION	27-AGO-2013	DEL 1 DE AGOSTO AL 01 DE SEPTIEMBRE DE 2013				
No. DE CUENTA DE ESTIMACION	PRESUPUESTO DE CONTRATO	CROSRES DE CAMBIO	PRESUPUESTO ACTUALIZADO	ESTIMADO ANTERIOR	MAYOR ESTO ESTIMADO	ESTIMADO ACUMULADO	MAYOR POR EJECUTAR	DATOS DEL PERIODO				
								AMORT. DEL ANTERIOR	AMORT. ACUMULADO	AMORT. POR AMORT. SAR	AVANCE %	
1	\$ 1,878,845.80	\$	\$ 870,840.90	\$	\$ 349,500.00	\$ 1,632,205.18	\$ 99.1	\$ 561,650.00	\$ 101,317.02	\$ 162,337.02	\$ 499,327.00	40%
<p>REVISOR</p> <p>REVISOR</p>												
GRUPO CONSTRUCTOR REMCAT, S.A. DE C.V.				GRUPO CONSTRUCTOR REMCAT, S.A. DE C.V.				GRUPO CONSTRUCTOR REMCAT, S.A. DE C.V.				
CONTRATISTA				CONTRATISTA				CONTRATISTA				

 GRUPO CONSTRUCTOR REMCAT, S.A. DE C.V.
 CONTRATISTA

DUS. MARCO ANTONIO CRUZ REINZ.
 COORDINADOR DE SAT

1

UNICIÓN GERIENDA S.P.

Caracas, 15 de mayo de 1974.
 CARACAS, 15 DE MAYO DE 1974.

NO ESTIMACION

PROYECTO DEL RECARBONALIZACION DE LA ESPUMA DE POLIURETANO

OLGA FERNANDEZ, CONDOMINIO HEMALIA S.A. Y FERRERO, COLONIA PARQUES, GERIENDA S.P.

AVANCE

FERRERO
 42.73%
 100.00%

PROYECTO DEL RECARBONALIZACION DE LA ESPUMA DE POLIURETANO												
N°	DESCRIPCION	UNIDAD	CANTIDAD	VALOR UNITARIO	VALOR TOTAL	AVANCE	MATERIAL	MANTENIMIENTO	OBRAS	AVANZES		
										CONTRATO	COMPLETADO	REMANENTE
1	ANALISIS Y PROYECTO DE LA LINEA DE PRODUCCION DE LA ESPUMA DE POLIURETANO CON CARBONALIZACION. TENDIDO Y MONTAJE DE LA LINEA DE PRODUCCION DE LA ESPUMA DE POLIURETANO CON CARBONALIZACION.	M	1	100.00	100.00	100.00	0.00	0.00	0.00	100.00	100.00	0.00
2	RECARBONALIZACION DE LA LINEA DE PRODUCCION DE LA ESPUMA DE POLIURETANO CON CARBONALIZACION. TENDIDO Y MONTAJE DE LA LINEA DE PRODUCCION DE LA ESPUMA DE POLIURETANO CON CARBONALIZACION.	M	1	100.00	100.00	100.00	0.00	0.00	0.00	100.00	100.00	0.00
3	CONSTRUCCION DE LA LINEA DE PRODUCCION DE LA ESPUMA DE POLIURETANO CON CARBONALIZACION. TENDIDO Y MONTAJE DE LA LINEA DE PRODUCCION DE LA ESPUMA DE POLIURETANO CON CARBONALIZACION.	M	1	100.00	100.00	100.00	0.00	0.00	0.00	100.00	100.00	0.00
4	RECARBONALIZACION DE LA LINEA DE PRODUCCION DE LA ESPUMA DE POLIURETANO CON CARBONALIZACION. TENDIDO Y MONTAJE DE LA LINEA DE PRODUCCION DE LA ESPUMA DE POLIURETANO CON CARBONALIZACION.	M	1	100.00	100.00	100.00	0.00	0.00	0.00	100.00	100.00	0.00
5	RECARBONALIZACION DE LA LINEA DE PRODUCCION DE LA ESPUMA DE POLIURETANO CON CARBONALIZACION. TENDIDO Y MONTAJE DE LA LINEA DE PRODUCCION DE LA ESPUMA DE POLIURETANO CON CARBONALIZACION.	M	1	100.00	100.00	100.00	0.00	0.00	0.00	100.00	100.00	0.00

1

SEMPER PARA UNA BUENA VIDA

INSTRUMENTOS DE CONSTRUCCIÓN S.A. S.C. S.R.L.
 CONTRATO DE OBRA DE CONSTRUCCIÓN DE UN EDIFICIO DE OFICINAS EN EL CANTÓN DE GUAYAS, PROVINCIA DE GUAYAS, ECUADOR.

NO. ESTIMACION: 001
 PRELIMINAR DEL PRESUPUESTO DE OBRAS

FECHA: 15/05/2018

PROYECTO: 001
 PLANIFICACION: 001
 FOLIO: 001

PRESUPUESTO POR CONTRATO									
NO.	DESCRIPCION	CANTIDAD	UNIDAD	VALOR UNITARIO	VALOR TOTAL	PRECIO UNITARIO	PRECIO TOTAL	PRECIO UNITARIO	PRECIO TOTAL
1	CONSTRUCCION DE OBRAS DE REFORMA EN LA OFICINA DE LA GERENCIA DE ADMINISTRACION FINANCIERA DEL BANCO PICHINCHA S.A. S.C. S.R.L. EN EL CANTON DE GUAYAS, PROVINCIA DE GUAYAS, ECUADOR.	1	UNIDAD	100000000	100000000	100000000	100000000	100000000	100000000
2	CONSTRUCCION DE OBRAS DE REFORMA EN LA OFICINA DE LA GERENCIA DE ADMINISTRACION FINANCIERA DEL BANCO PICHINCHA S.A. S.C. S.R.L. EN EL CANTON DE GUAYAS, PROVINCIA DE GUAYAS, ECUADOR.	1	UNIDAD	100000000	100000000	100000000	100000000	100000000	100000000
3	CONSTRUCCION DE OBRAS DE REFORMA EN LA OFICINA DE LA GERENCIA DE ADMINISTRACION FINANCIERA DEL BANCO PICHINCHA S.A. S.C. S.R.L. EN EL CANTON DE GUAYAS, PROVINCIA DE GUAYAS, ECUADOR.	1	UNIDAD	100000000	100000000	100000000	100000000	100000000	100000000
4	CONSTRUCCION DE OBRAS DE REFORMA EN LA OFICINA DE LA GERENCIA DE ADMINISTRACION FINANCIERA DEL BANCO PICHINCHA S.A. S.C. S.R.L. EN EL CANTON DE GUAYAS, PROVINCIA DE GUAYAS, ECUADOR.	1	UNIDAD	100000000	100000000	100000000	100000000	100000000	100000000
5	CONSTRUCCION DE OBRAS DE REFORMA EN LA OFICINA DE LA GERENCIA DE ADMINISTRACION FINANCIERA DEL BANCO PICHINCHA S.A. S.C. S.R.L. EN EL CANTON DE GUAYAS, PROVINCIA DE GUAYAS, ECUADOR.	1	UNIDAD	100000000	100000000	100000000	100000000	100000000	100000000
6	CONSTRUCCION DE OBRAS DE REFORMA EN LA OFICINA DE LA GERENCIA DE ADMINISTRACION FINANCIERA DEL BANCO PICHINCHA S.A. S.C. S.R.L. EN EL CANTON DE GUAYAS, PROVINCIA DE GUAYAS, ECUADOR.	1	UNIDAD	100000000	100000000	100000000	100000000	100000000	100000000
7	CONSTRUCCION DE OBRAS DE REFORMA EN LA OFICINA DE LA GERENCIA DE ADMINISTRACION FINANCIERA DEL BANCO PICHINCHA S.A. S.C. S.R.L. EN EL CANTON DE GUAYAS, PROVINCIA DE GUAYAS, ECUADOR.	1	UNIDAD	100000000	100000000	100000000	100000000	100000000	100000000
8	CONSTRUCCION DE OBRAS DE REFORMA EN LA OFICINA DE LA GERENCIA DE ADMINISTRACION FINANCIERA DEL BANCO PICHINCHA S.A. S.C. S.R.L. EN EL CANTON DE GUAYAS, PROVINCIA DE GUAYAS, ECUADOR.	1	UNIDAD	100000000	100000000	100000000	100000000	100000000	100000000
9	CONSTRUCCION DE OBRAS DE REFORMA EN LA OFICINA DE LA GERENCIA DE ADMINISTRACION FINANCIERA DEL BANCO PICHINCHA S.A. S.C. S.R.L. EN EL CANTON DE GUAYAS, PROVINCIA DE GUAYAS, ECUADOR.	1	UNIDAD	100000000	100000000	100000000	100000000	100000000	100000000
10	CONSTRUCCION DE OBRAS DE REFORMA EN LA OFICINA DE LA GERENCIA DE ADMINISTRACION FINANCIERA DEL BANCO PICHINCHA S.A. S.C. S.R.L. EN EL CANTON DE GUAYAS, PROVINCIA DE GUAYAS, ECUADOR.	1	UNIDAD	100000000	100000000	100000000	100000000	100000000	100000000

ORSA, INGENIERIA DON TECNICO IN INGENIERIA CIVIL Y CALLE 3 DE SEPTIEMBRE GO. DEL MUNICIPIO DE SAN CARLOS, S.P.

FECHA:

CONTRATO, S.P.

No. Contrato: 0000000000

CONTRATISTA: CONSTRUCIONES REINKE, S.A. DE C.V.

Valor: \$ 0.00

AVANCE

EDICION
10.4.14

PROMOTOR:
EJECUCION
HOJAS 5 DE 5

No. DISTRIBUCION

DISTRIBUCION DEL DISEÑO EN SU ENTORNO ALI DE RESERVA DE 2013

PRESUPUESTO POR CONTRATO

ITEM	DESCRIPCION	MTR	UNID	PRECIO UNITARIO		PRECIO TOTAL		PRECIO UNITARIO	PRECIO TOTAL	PRECIO UNITARIO	PRECIO TOTAL	PRECIO UNITARIO	PRECIO TOTAL
				MTR	UNID	MTR	UNID						
1	CONCRETO EN VIGAS Y COLUMNAS PARA LA OBRERA Y EL PASADIZO DE LA CALLE 3 DE SEPTIEMBRE DEL MUNICIPIO DE SAN CARLOS, S.P.	10.0	M3	45.00	450.00	0.00	0.00	0.00	0.00	0.00	0.00	0.00	0.00
2	TRABAJOS DE PAVIMENTACION EN LA CALLE 3 DE SEPTIEMBRE DEL MUNICIPIO DE SAN CARLOS, S.P.	10.0	M2	18.00	180.00	0.00	0.00	0.00	0.00	0.00	0.00	0.00	0.00
3	TRABAJOS DE PAVIMENTACION EN LA CALLE 3 DE SEPTIEMBRE DEL MUNICIPIO DE SAN CARLOS, S.P.	10.0	M2	18.00	180.00	0.00	0.00	0.00	0.00	0.00	0.00	0.00	0.00
4	TRABAJOS DE PAVIMENTACION EN LA CALLE 3 DE SEPTIEMBRE DEL MUNICIPIO DE SAN CARLOS, S.P.	10.0	M2	18.00	180.00	0.00	0.00	0.00	0.00	0.00	0.00	0.00	0.00
5	TRABAJOS DE PAVIMENTACION EN LA CALLE 3 DE SEPTIEMBRE DEL MUNICIPIO DE SAN CARLOS, S.P.	10.0	M2	18.00	180.00	0.00	0.00	0.00	0.00	0.00	0.00	0.00	0.00
6	TRABAJOS DE PAVIMENTACION EN LA CALLE 3 DE SEPTIEMBRE DEL MUNICIPIO DE SAN CARLOS, S.P.	10.0	M2	18.00	180.00	0.00	0.00	0.00	0.00	0.00	0.00	0.00	0.00
7	TRABAJOS DE PAVIMENTACION EN LA CALLE 3 DE SEPTIEMBRE DEL MUNICIPIO DE SAN CARLOS, S.P.	10.0	M2	18.00	180.00	0.00	0.00	0.00	0.00	0.00	0.00	0.00	0.00
8	TRABAJOS DE PAVIMENTACION EN LA CALLE 3 DE SEPTIEMBRE DEL MUNICIPIO DE SAN CARLOS, S.P.	10.0	M2	18.00	180.00	0.00	0.00	0.00	0.00	0.00	0.00	0.00	0.00
9	TRABAJOS DE PAVIMENTACION EN LA CALLE 3 DE SEPTIEMBRE DEL MUNICIPIO DE SAN CARLOS, S.P.	10.0	M2	18.00	180.00	0.00	0.00	0.00	0.00	0.00	0.00	0.00	0.00
10	TRABAJOS DE PAVIMENTACION EN LA CALLE 3 DE SEPTIEMBRE DEL MUNICIPIO DE SAN CARLOS, S.P.	10.0	M2	18.00	180.00	0.00	0.00	0.00	0.00	0.00	0.00	0.00	0.00
				SUBTOTAL		\$ 1,917,878.84							

[Signature]
COORDINADOR DE OBRAS
CONTRATISTA

RECIBI DO ANTO NO LUDY PEREZ
COORDINADORA DE OBRAS

NUMEROS GENERADORES

GRUPO CONSTRUCTORES RESCAT S.A. DE C.V.

OBRA: MPO:	PAVIMENTACION CON CONCRETO HIDRALIQUO DE LA CALLE 504 FEBRENO, COLONIA SAN FRANCISCO, CERRITOS, S.L.P.	
LOCALIDAD:	NO. CONTRATO:	NO. ESTIMACION
CONTRATISTA:	PLAZO DE EJECUCION:	11/02/2023 AL 23/02/2023
	PERIODO DE ESTIMACION:	DEL 01 DE AGOSTO AL 08 DE SEPTIEMBRE DEL 2020

No.	CONCEPTO	CALLE	POZO	ANCHO	ALTURA	LONGITUD	KVA	SUBTOTAL	
17	EXCAVACION DE CERRAJE MEDIOS MECANICOS EN TERRENO TIPO III. INCLUYE: ACARRER INTERNO Y EXTERNO A BANCOS PROPUUESTOS POR EL CONTRATISTA Y AUTORIZADOS POR LA SUPERVISION. OBRAS DE TALANQUES Y FONDOS, MANO DE OBRA, EQUIPO, HERRAMIENTA Y TODO LO NECESARIO PARA SU CORRECTA EJECUCION.	000-1010.00 000-1020.00 000-1030.00 000-1040.00 000-1050.00 000-1060.00 000-1070.00 000-1080.00 000-1090.00 000-1100.00 000-1110.00 000-1120.00 000-1130.00	AL CARRERAMIENTO 600x600.00 600x600.00 600x600.00 600x600.00 600x600.00 600x600.00 600x600.00 600x600.00 600x600.00 600x600.00 600x600.00 600x600.00	3.00 3.00 3.00 3.00 3.00 3.00 3.00 3.00 3.00 3.00 3.00 3.00 3.00	0.80 0.85 0.90 0.95 1.00 1.05 1.10 1.15 1.20 1.25 1.30 1.35 1.40	10.000 10.000 10.000 10.000 10.000 10.000 10.000 10.000 10.000 10.000 10.000 10.000 10.000	11.21 11.09 11.21 11.28 12.07 11.78 10.25 9.88 10.38 10.83 10.36 9.86 9.40 9.80	M3 M3 M3 M3 M3 M3 M3 M3 M3 M3 M3 M3 M3 M3	
TOTAL:							140.42	M3	
							Estim. Anular	Volumen estimado de carbón	20.47
							0.30	08.95	20.47

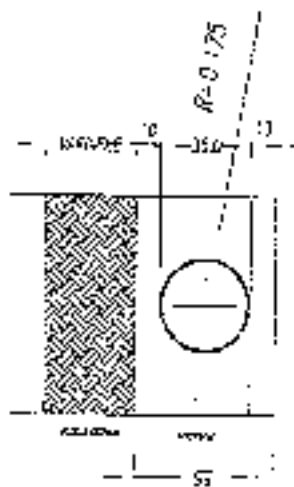

DETALLE DE ZANJA DE DRENAJE
AREA DE TUBO= 0.096M2

CONTRATISTA:	SUPERVISOR DE OBRA	AUTORIDAD	
GRUPO CONSTRUCTORES RESCAT S.A. DE C.V.	SUD. ANTONIO GONZALEZ TOVAR GRUPO CONSTRUCTORES RESCAT S.A. DE C.V.	ING. MARCO ANTONIO URIBE PEREZ.	RESERVENO DE OBRA MPO. DE CERRITOS, S.L.P.

NUMEROS GENERADORES

GRUPO CONSTRUCTORA TENGAT, S.A. DE C.V.

GENERA MPO.	PAVIMENTACIÓN CON CONCRETO HIDRAULICO DE LA CALLE 6 DE FERRERIA COLONIA SAN FRANCISCO CERRITOS, S.L.P.		No. ESTIMACION	281025001
LOCALIDAD:	CABECERA MUNICIPAL DE CERRITOS, S.L.P.	No. CONTRATO:	110007623	AL 281025001
CONTRATISTA:	GRUPO CONSTRUCTORA TENGAT, S.A. DE C.V.	PLAZO DE EJECUCIÓN:	DEL 11 DE AGOSTO AL 09 DE SEPTIEMBRE DE 2023	

No.	CONCEPTO	VALOR	AUTORIZADO
37	<p>DRENAJE</p> <p>EXCAVACIÓN EN DEPÓSITO POR MEMOS MECANICOS EN TERRENO TIPO III INCLUYE: ACARREO INTERIOR Y EXTERIOR A BANCOS PROPUESTOS POR EL CONTRATISTA Y AUTORIZADOS POR LA SUPERVISIÓN, AFINE DE TALUDE Y FONDOS, MAQUILADO DE OBRA, EQUIPO, HERRAMIENTA Y TODO LO NECESARIO PARA SU CORRECTA EJECUCIÓN</p>	0.00	RESIDENCIO DE ARRAS MID. DE CERRITOS, S.L.P.
	<p>CONTRATISTA</p> <p>GRUPO CONSTRUCTORA TENGAT, S.A. DE C.V.</p>	0.00	RESIDENCIO DE ARRAS MID. DE CERRITOS, S.L.P.

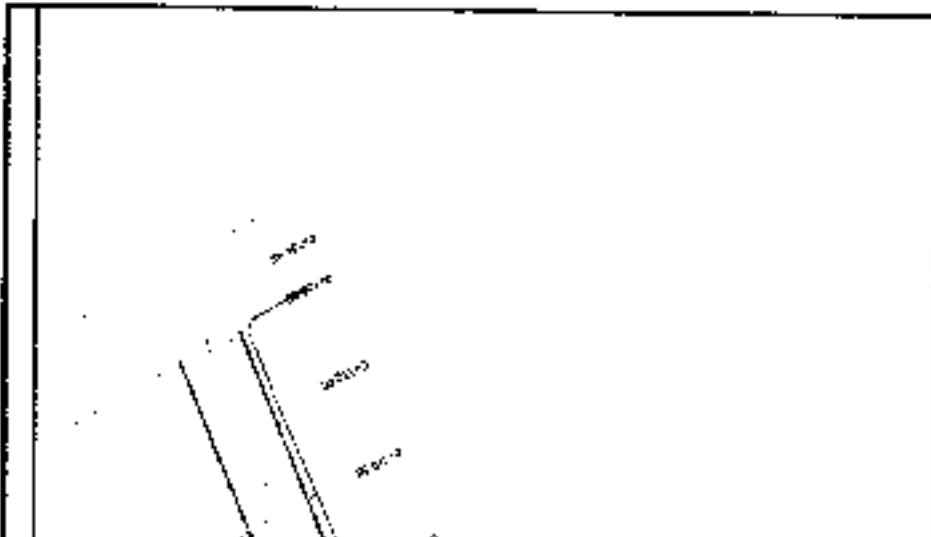

CONTRATISTA	GRUPO CONSTRUCTORA TENGAT, S.A. DE C.V.	VALOR	0.00
SUPERINTENDENTE DE OBRA	MID. MARCELO GONZALEZ TORRES COORDINADOR DE OBRAS HIDRAULICO-BOCAL MUNICIPAL	VALOR	0.00
AUTORIZADO	MID. MARCELO GONZALEZ TORRES COORDINADOR DE OBRAS HIDRAULICO-BOCAL MUNICIPAL	VALOR	0.00

REPORTE FOTOGRÁFICO

Grupo Constructor Rencat, S.A. de C.V.

NOMBRE DE LA OBRA:	PAVIMENTACIÓN CON CONCRETO MUNICIPALIDAD DE LA CALLE 3 DE FEBRERO, COLONIA SAN FRANCISCO, CERRITOS, S.L.P.			
MUNICIPIO:	CERRITOS, S. P.	No. CONTRATO: AD-ES-245800003 0-2023		No. Cuadración
LOCALIDAD:	GOBIERNO MUNICIPAL DE CERRITOS	FLAZO DE EJECUCIÓN:	11-ago-23	AL 20-ago-23
CONTRATISTA:	GRUPO CONSTRUCTOR RENCAT, S.A. DE C.V.	PERIODO DE ESTIMACIÓN:	DEL 1 DE AGOSTO AL 06 DE SEPTIEMBRE DEL 2023	

17 EXCAVACIÓN EN OBRAS POR MEDIOS MECÁNICOS EN TERRENO TIPO III, INCLUYE: ACARREO INTERNO Y EXTERNO A BANCOS PROPUES-OS POR EL CONTRATISTA Y AUTORIZADOS POR LA SUPERVISIÓN, AFINE DE TALUDES Y FONDOS, MANDO DE OBRA, EQUIPO, HERRAMIENTA Y TODO LO NECESARIO PARA SU CORRECTA EJECUCIÓN.



CONTRATISTA:	SUPERINTENDENTE DE OBRA	Vs. B.O.	AUTORIZO:
GRUPO CONSTRUCTOR RENCAT, S.A. DE C.V.	ING. JUAN ANTONIO GONZALEZ TOZAR GRUPO CONSTRUCTOR RENCAT, S.A. DE C.V.	RES. MARILIO ALVARADO CHAZ PEREZ CONTRATADOR DE TRABAJOS SOCIALES MUNICIPALES	RESIDENTE DE OBRA MFG. DE CERRITOS, S.L.P.

NUMEROS GENERADORES

Sistema de alcantarillado de la ciudad de...

OBRA: MPO	PAVIMENTACION CON CONCRETO HIDRAULICO DE LA CALLE 5 DE FEBRERO, COLONIA SAN FRANCISCO, CERRITOS, S.L.P.	NO. CONTRATO:	MO. ESTIMACION
LOCALIDAD:	CABEZA MUNICIPAL DE CERRITOS, S.L.P.	PLAZO DE EJECUCION:	AL
CONTRATISTA:	GRUPO CONSTRUCTORES RECAT, S.A. DE C.V.	PERIODO DE ESTIMACION:	DEL 11 DE AGOSTO AL 30 DE SEPTIEMBRE DE 2023

NO.	CONCEPTO	CALLE DEL GABRIELITO	POZO	ANCHO	ALTURA	LONGITUD		PZA.	SUBTOTAL
						Alcance (m)	Distancia		
FR	SUMINISTRO Y COLOCACION DE PLANTILLA O CAMA DE ARENA DE 10 CM DE ESPESOR, PARA ALCANTARILLADO, NIVELAR TUBERIA, INCLUIR: CARGA, ACARREO Y DESCARGA DEL MATERIAL, AFINE, MANO DE OBRERA, GUARDA, HERRAMIENTAS Y TODO LO NECESARIO PARA SU CORRECTA EJECUCION.	000+00.00 000+10.00 000+20.00 000+30.00 000+40.00 000+50.00 000+60.00 000+70.00 000+80.00 000+90.00 000+100.00 000+110.00 000+120.00 000+130.00 000+140.00	0.100 0.100 0.100 0.100 0.100 0.100 0.100 0.100 0.100 0.100 0.100 0.100 0.100 0.100	0.100 0.100 0.100 0.100 0.100 0.100 0.100 0.100 0.100 0.100 0.100 0.100 0.100 0.100	1.000 1.000 1.000 1.000 1.000 1.000 1.000 1.000 1.000 1.000 1.000 1.000 1.000 1.000	10.000 10.000 10.000 10.000 10.000 10.000 10.000 10.000 10.000 10.000 10.000 10.000 10.000 10.000	0.95 0.95 0.95 0.95 0.95 0.95 0.95 0.95 0.95 0.95 0.95 0.95 0.95 0.95	M3 M3 M3 M3 M3 M3 M3 M3 M3 M3 M3 M3 M3 M3	
TOTAL =								12.74	M3

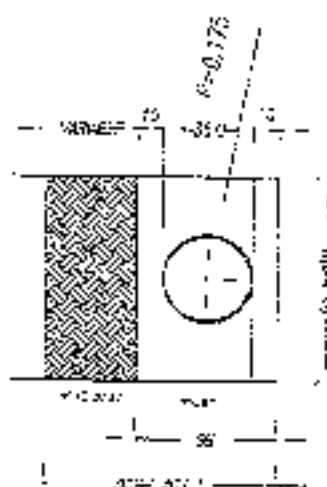

CONSTRUYENDO: GRUPO CONSTRUCTORES RECAT, S.A. DE C.V. CONTRATISTA	SUPLENTE EN LUGAR DE: ING. JUAN MANUEL GONZALEZ TOVAR GERENTE COMO INGENIERO RESPONSABLE 1994, 25 D.E.	AUTORIZADO: ING. MARCO ANTONIO GARCIA REYES COORDINADOR DE DESARROLLO TECNICO MUNICIPIO DE CERRITOS, S.L.P.
--	--	---

NUMEROS GENERADORES

1 de 1

ORIGEN:	PAVIMENTACION CON CONCRETO HIDRAULICO EN CALLES DE FEJERHO, COLOMBIA SAN FRANCISCO CERRITOS, S.L.P.		
MFO:	AD-EST 24-80000046-2123		
LOCALIDAD:	17/08/2023	AL	21/08/2023
CONTRATISTA:	GRUPO CONSTRUCTOR RENOVAT, S.A. DE C.V.		
PERIODO DE ESTIMACION:	DEL 11 DE AGOSTO AL 09 DE SEPTIEMBRE DE 2023		
PLAZO DE EJECUCION:	17/08/2023 AL 21/08/2023		
NO. ESTIMACION:	17/08/2023		

No.	CONCEPTO	CROQUIS
14	<p>DRENAJE</p> <p>SUMINISTRO Y COLOCACION DE PLANTILLA O CANVA DE ARENA DE 10 CM DE ESPESOR, PARA ALOJAR Y NIVELAR TUBERIA, INCLUYE: CARGA, ACARREO Y DESCARGA DEL MATERIAL, ACOMODO DEL EQUIPO, HERRAMIENTA Y TODO LO NECESARIO PARA BU CORRECTA EJECUCION.</p>	

<p>CONTRATISTA:</p> <p style="text-align: center;"><i>[Signature]</i></p> <p>GRUPO CONSTRUCTOR RENOVAT, S.A. DE C.V. DOMINICATA</p>	<p style="text-align: center;">BOPERINTERVENIENDE OBRA</p> <p style="text-align: center;"><i>[Signature]</i></p> <p>M.C. JUAN ANTONIO GONZALEZ TORRES GRUPO CONSTRUCTOR RENOVAT, S.A. DE C.V.</p>	<p style="text-align: center;">ALMACEN</p> <p style="text-align: center;">M.C. JUAN ANTONIO GONZALEZ TORRES GRUPO CONSTRUCTOR RENOVAT, S.A. DE C.V.</p>
--	--	--

REPORTE FOTOGRÁFICO

GRUPO CONSTRUCTOR RENCAT, S.A. DE C.V.

NOMBRE DE LA OBRA:		PAVIMENTACIÓN CON CONCRETO HIDRÁULICO DE LA CALLE 3 DE FEBRERO, COLONIA SAN FRANCISCO, CERRITOS S.L.P.			
MUNICIPIO:	CERRITOS S.L.P.	NO. CONTRATO:		AJSES - 245800003 0 2023	
LOCALIDAD:	CABECERA MUNICIPAL DE CERRITOS	PLAZO DE EJECUCIÓN:	11-09-23	al	23-09-23
CONTRATISTA:	GRUPO CONSTRUCTOR RENCAT, S.A. DE C.V.	PERIODO DE ESTIMACIÓN:	DEL 1 DE AGOSTO AL 09 DE SEPTIEMBRE DE 2023		

Ho. Criteriosa

190

18 SUMINISTRO Y COLOCACIÓN DE PLANILLO O LAMA DE ARENA DE 10 CM DE ESPESOR, PARA ALOJAR Y NIVELAR TUBERÍA. INCLUYE: CARGA, ATORRHO Y RECARGA DEL MATERIAL, ACOMODO DEL MATERIAL, ASINF. MANO DE OBRRA, EQUIPO, HERRAMIENTA Y TODO LO NECESARIO PARA SU CORRECTA EJECUCIÓN.



CONTRATISTA:	GRUPO CONSTRUCTOR RENCAT, S.A. DE C.V.	VERIFICANTE DE OBRA:	Verbo	AUTORIZO:	RESORTE DE OBRA MPO. DE CERRITOS, S.L.P.
CONTRATISTA:	GRUPO CONSTRUCTOR RENCAT, S.A. DE C.V.	VERIFICANTE DE OBRA:	ING. MANICO ANTONIO ORIH PARRIL COORDINADOR DE DESARROLLO SOCIAL MUNICIPAL		

NUMEROS GENERADORES

GRUPO CONSTRUCTORES REPARAT, S.A. DE C.V.

CARRA: MPO.	PAVIMENTACION CON CONCRETO HENRIQUEZ RODRIGUEZ A CALLE 5 DE FEBRERO, COLONIA SAN FRANCISCO, CERRITOS, S.L.P.	No. CONTRATO:	11/01/2023	No. ESTIMACION:	25/11/2023
LOCALIDAD:	CABECERA MUNICIPAL DE CERRITOS, S.L.P.	PLAZO DE EJECUCION:	4.	PERIODO DE ESTIMACION:	DEL 1 DE AGOSTO AL 31 DE SEPTIEMBRE DE 2023
CONTRATISTA:	GRUPO CONSTRUCTORES REPARAT, S.A. DE C.V.				

No.	CONCEPTO	CROQUIS	AUTORE:
19	<p>DRENAJE</p> <p>SUMINISTRO, COLOCACION Y PRUEBA DE TUBERIA DE POLIETILENO DE ALTA DENSIDAD DE 12" PARA RED DE ALCANTARILLADO SANITARIO, INCLUYE LIMPIEZA DE ZANJA, LIGADO EMPAQUE ENTRE POZO Y TURNO DE RFAD, PRUEBAS DE HERMETICIDAD, BOMBEO DE ACHICQUE, CORTES, AJUSTES DEL TUBO, ANILLOS DE HULE, ENGRASANTE VEGETAL, CONEXION A PUÑO DE VISITA, MANO DE OBRA CALIFICADA, ACARREOS, LOS REQUERIMIENTOS DEL ORGANISMO OPERADOR DE AGUA POTABLE Y MANOBRAS DE LOS MATERIALES Y TODO LO NECESARIO PARA SU CORRECTA EJECUCION.</p>		<p>ING. VARGAS ANTONIO DRUZ PEREZ.</p> <p>COORDINADOR DE DESARROLLO TECNICO MUNICIPAL</p>
	<p>CONTRATISTA:</p> <p style="text-align: right;"><i>[Signature]</i></p> <p>GRUPO CONSTRUCTORES REPARAT, S.A. DE C.V.</p>	<p>SUPERINTENDENTE EN JEFE:</p> <p style="text-align: right;"><i>[Signature]</i></p> <p>MIGUEL ANTONIO GONZALEZ TOMAS</p> <p>URBANO CONSULTORIA REPARAT, S.A. DE C.V.</p>	<p>RESORTE DE OBRAS</p> <p>19-09-2023</p>



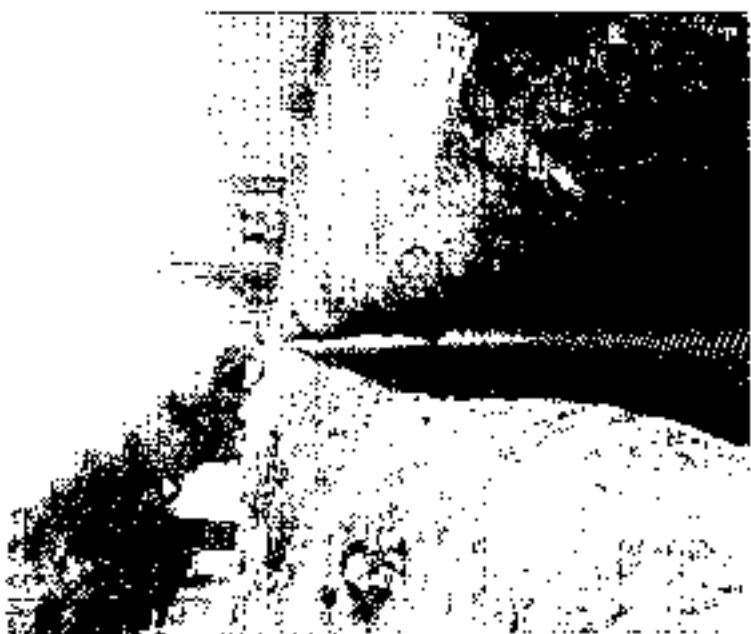
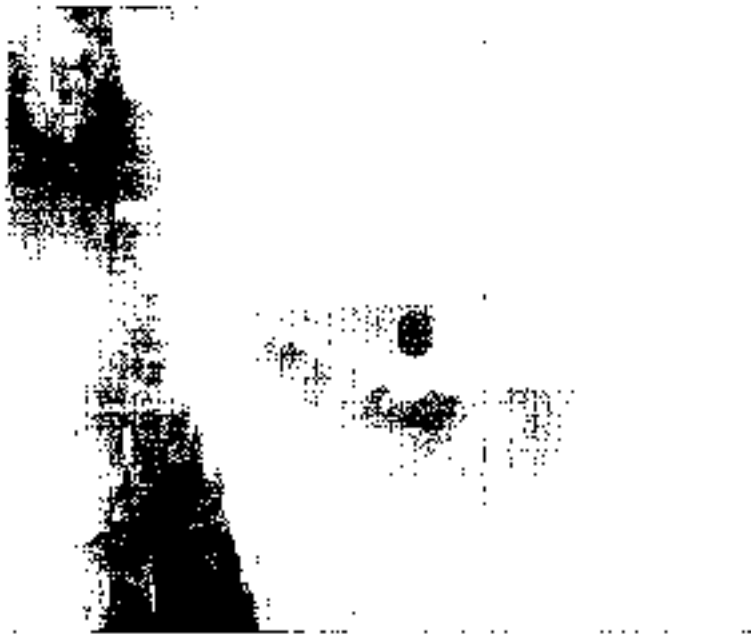

REPORTE FOTOGRÁFICO

GRUPO CONSTRUCTORA RENCAT, S.A. DE C.V.

NOMBRE DE LA OBRA: PAVIMENTACIÓN CON CONCRETO HIDRÁULICO DE LA CALLE 6 DE FEBRERO, COLONIA SAN FRANCISCO, CERRITOS, S.L.P.		No. CONTRATO: AC-ES-24-3800003 6-2023		Por Meses:	
MUNICIPIO: CERRITOS, S.L.P.		PLAZO DE EJECUCIÓN: 11-ago-23 6L 20-ago-23		20-ago-23	
LOCALIDAD: CABECERA MUNICIPAL DE CERRITOS		PERIODO DE ESTIMACIÓN:		DEL 1 DE AGOSTO AL 05 DE SEPTIEMBRE DEL 2023	
CONTRATISTA: GRUPO CONSTRUCTOR RENCAT, S.A. DE C.V.		SUMINISTRO, COLOCACIÓN Y PRUEBA DE TUBERÍA DE POLIETILENO DE ALTA DENSIDAD DE 12" PARA RED DE ALCANTARILLADO SANITARIO, INCLUYE: LIMPIEZA DE ZONJA, LIGA O EMPAQUE ENTRE POZO Y TURO DE PIEDRA, PRUEBAS DE HERMETICIDAD, BOMBEO DE ACHIQUE, CORTES, AJUSTES DEL TIPO: ANILLOS DE HILIC, ENGRABANTE VEGETAL, CONEXIÓN A POZO DE VISTA, MANO DE OBRA CALIFICADA, ACARREOS, LOS REQUERIMIENTOS DEL ORGANISMO OPERADOR DE AGUA POTABLE Y MANIDORAS DE LOS MATERIALES Y TODO LO NECESARIO PARA SU CORRECTA EJECUCIÓN.			
					
CONTRATISTA: GRUPO CONSTRUCTOR RENCAT, S.A. DE C.V.		SUPERINTENDENTE DE OBRA: ING. JUAN ANTONIO ORTIZ RIVERA GRUPO CONSTRUCTOR RENCAT, S.A. DE C.V.		AUTORIZO: RESIDENTE DE OBRA ING. DE ESCRITOS, S.L.P.	

REPORTE FOTOGRAFICO

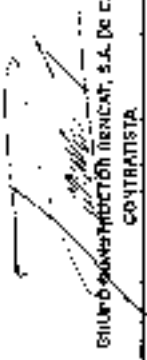

GRUPO CONSTRUCTORA REINCAT, S.A. DE C.V.

<p>NOMBRE DE LA OBRA: PAVIMENTACION CON CONCRETO HIDRAUICO DE LA CALLE 5 DE FEBRERO, COLONIA SAN FRANCISCO, CERRITOS, S.L.P.</p>	<p>MUNICIPIO: CERRITOS, S.L.P.</p>		<p>NO. CONTRATO: AC-551-240000009-6-2023</p>	<p>FECHA DE EJECUCIÓN: 11-ago-23 A1 29-sep-23</p>	<p>NO. FOTOGRAFIA: 040</p>
<p>LOCALIDAD: CABECERA MUNICIPAL DE CERRITOS</p>	<p>PERIODO DE ESTIMACIÓN: DEL 1 DE AGOSTO AL 29 DE SEPTIEMBRE DE 2023</p>		<p>CONTRATISTA: GRUPO CONSTRUCTORA REINCAT, S.A. DE C.V.</p>		
<p>20 ACOSTILLADO DE ARENA INSTALES SIM POR ENCIMA DELOMO DE TUBO, INCLUYE: CARGA, ACARRIO Y DESCARGA DEL MATERIAL, ACOMODO DEL MATERIAL, AFINE MANO DE OBRA, EQUIPO, HERRAMIENTA Y TODO LO NECESARIO PARA SU CONCLUCION (VER ANEXOS)</p>					
					
<p>CONTRATISTA  GRUPO CONSTRUCTORA REINCAT, S.A. DE C.V. CONTRATISTA</p>	<p>SUPERINTENDENTE DE OBRA  ING. JOSE ANTONIO GONZALEZ TOVAR GRUPO CONSTRUCTORA REINCAT, S.A. DE C.V.</p>	<p>VALOR \$0.00</p> <p>COORDINADOR DE DEBARRILLO SOCIAL MUNICIPAL ING. MARCO ANTONIO CRUZ PEREZ</p>	<p>AUTORIZADO: RESPONSABLE DE OBRA ING. JOSE GONZALEZ, S.A.P.</p>		

NUMEROS GENERADORES

GRUPO CONSTRUCTOR REMCA S.A. DE C.V.

OBRA: BPO	PAVIMENTACION CON CONCRETO IDEALIZADO DE LA CALLE 5 DE FEBRERO, COLONIA SAN FRANCISCO, ZONA URBANA 3 LP	No. CONTRATO:	NO SEI 240000009 e 2021
LOCALIDAD:	CABECERA MUNICIPAL, JE. CERRITOS 31 P	PLAZO DE EJECUCION:	11/00/2020 AL 20/10/2020
CONTRATISTA:	GRUPO CONSTRUCTOR REMCA S.A. DE C.V.	PERIODO DE ESTIMACION:	DEL 11 DE AGOSTO AL 05 DE SEPTIEMBRE DE 2020
		No. ESTIMACION	

No	CONCEPTO	Vo Bo	AUTORIZA:
21	<p>URBANE</p> <p>DESCARGAS DOMICILIARIAS DE DRENAJES CON TUBERIA DE POLIETILENO DE ALTA DENSIDAD DE 6", INCLUYE: EXCAVACION CON PROFUNDIDAD HASTA 2.00 M, APRIE DE TALUDES Y FONDO, PLANTILLA DE ARENA DE 10 CM DE ESPESOR Y ACOSILLADO DE 15 CM SOBRE EL LOMO DEL TUBO, RELLENO DE MATERIAL DE BANCO MEZCLA 80% REDOTA Y 40% GRAVA-ARENA EN UNA CAPA DE 20 CM, RELLENO DE MATERIAL PRODUCTO DE EXCAVACION COMPACTADO POR MEDIOS MECANICOS AL 95% DE SU P.V.S.M. TUBO DE 6" DE P.EAD Y TEE D BOTA DE INSERCCION, INCLUYE EL ACARRIO DE MATERIAL PRODUCTO DE EXCAVACION</p>	Vo Bo	AUTORIZA:
<p>CONTRATISTA:</p>  <p>GRUPO CONSTRUCTOR REMCA S.A. DE C.V. CONTRATISTA</p>		<p>SUPERINTENDENTE DE OBRA:</p>  <p>ING. JUAN ANTONIO DURZALE TUVAR GRUPO CONSTRUCTOR REMCA S.A. DE C.V.</p>	<p>ING. RAFAEL CRUZ PEREZ. COORDINADOR DE SERVICIO SOCIAL MUNICIPAL</p> <p>ING. RAFAEL CRUZ PEREZ. MUNICIPIO DE CERRITOS, B.P.</p>

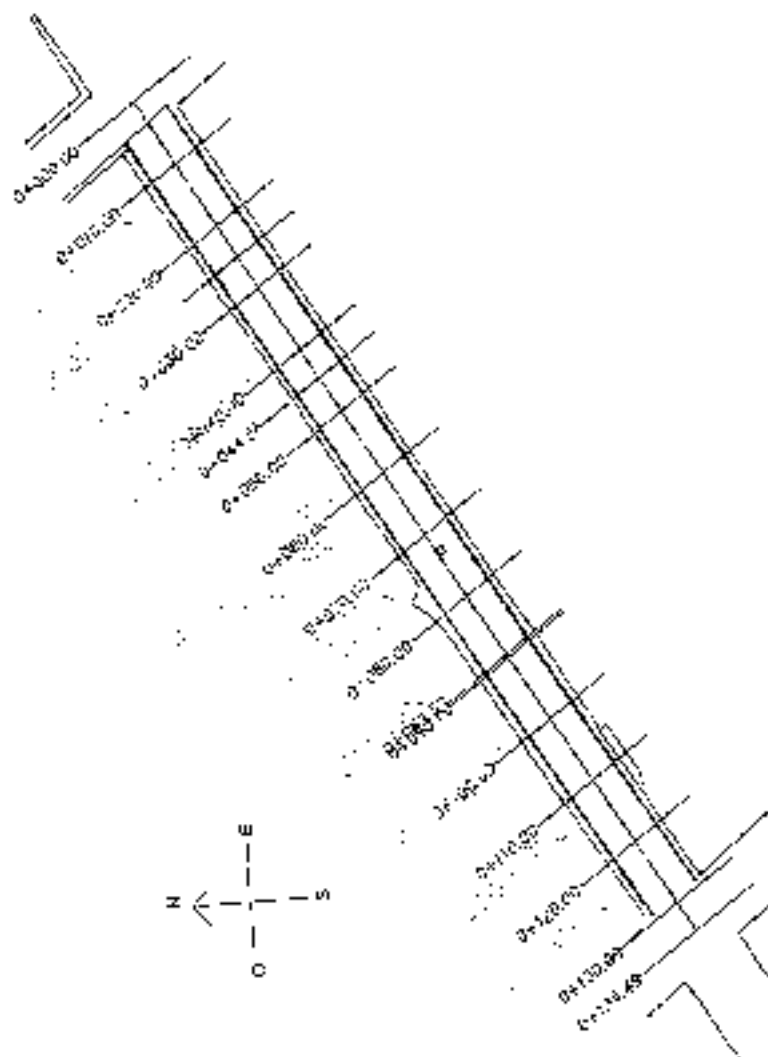

REPORTE FOTOGRAFICO

CARRILLO GARCIA SANCHEZ, S.A. DE C.V.

NOMBRE DE LA OBRA:	PAVIMENTACIÓN CON CONCRETO 400MMALCO DE LA CALLE 5 DE FERRERO, COLONIA SAN FRANCISCO, CERRITOS, S.L.P.		
MUNICIPIO:	CERRITOS, S.L.P.	No. CONTRATO:	MO-EST-245000005-A-2123
LOCALIDAD:	CABECERA MUNICIPAL DE CERRITOS	FECHO DE EJECUCIÓN:	1° de mayo de 2023
CONTRATISTA:	GRUPO CONSTRUCTORES RECENT, S.A. DE C.V.	PERIODO DE ESTIMACIÓN:	DEL 11 DE AGOSTO AL 28 DE SEPTIEMBRE DE 2023

Ho. 2/2023

UNO

21 DESCRIBIR DETAHADAMENTE EL TUBERNO DE PUERTO LLAVADO AL ALTAR QUE SE DEBE DE 0' INCLUIR EXCAVACIÓN CON PROFUNDIDADES HASTA 2.50 M. AFINE DE TALLOS Y FINO. HERRILLA DE ALAMBRA DE 10 CM DE ESPESOR Y AGOSTA LLADO DE 15 CM SOBRE EL LOMO DEL TUBO. INCLUIR EN LA OBRA, DE BOMBO MEDICINA DE ALIPIA Y SUS CAYAS (PREVENIR) EN UNA CAPA DE ALIPIA DE 10 CM. INCLUIR PRODUCTO DE EXCAVACIÓN COMPACTADO POR MEDIO DE MEDICINA AL 15% DE 21 CM. S.M. PURO DE 0' 30' PISO Y TERCERA BOTAS DE INSERCIÓN, INCLUIR EL AGARRE DE MATERIAL PRODUCTO DE EXCAVACIÓN



CONTRATISTA	SUPERINTENDENTE DE OBRA	VOLVO	AUTORIZA:
GRUPO CONSTRUCTORES RECENT, S.A. DE C.V.	ING. JUAN SANDRINO GONZALEZ TOVAR GERENTE GENERAL CONSTRUC. S.A. DE C.V.	ING. RAFAEL ANTONIO CRUZ PEREZ. COORDINADOR DE DESARROLLO SOCIAL MUNICIPAL	RAFAEL ANTONIO CRUZ PEREZ. ING. DE CERRITOS, S.L.P.

NUMEROS GENERADORES

GRUPO CONTROL DE OBRA S.A. DE C.V.

OBRA: MPO.	PAVIMENTACION CON MONOCAPASO HIERRAJCO DE LA CALLE 5 DE FEBRERO, COLONIA SAN VICENTE, CERRITOS, S.L.P.	No. ESTIMACION	No. ESTIMACION
LOCALIDAD:	CAJONEERA MUNICIPAL DE CERRITOS, S.L.P.	PLAZO DE EJECUCION:	11/01/2023 AL 21/10/2023
CONTRATISTA:	GRUPO CONTROL DE OBRA S.A. DE C.V.	PERIODO DE ESTIMACION:	DEL 11 DE AGOSTO AL 08 DE SEPTIEMBRE DE 2023

No.	CONCEPTO	CALLE	POZOS		ANCHO (M)	ALTURA (M)	LONGITUD		VOLUMEN	SUB-TOTAL
			AL	CADEMIENTO			ANCHO	PROF		
72	DRENAJE RELLENDO COMPACTADO POR MEDIOS MECANICOS, EN CAPAS DE 20 CM. UTILIZANDO MATERIAL PRODUCTIVO DE LA EXCAVACION SELECCIONADO, INCLUYE CARGA, AGARRO Y DESCARGA DEL MATERIAL, Y COMPACTADO AL 98% DE SU P.V.B.M.	000+100.00 000+120.00 000+140.00 000+160.00 000+180.00 000+200.00 000+220.00 000+240.00 000+260.00 000+280.00 000+300.00 000+320.00 000+340.00 000+360.00 000+380.00 000+400.00 000+420.00 000+440.00 000+460.00 000+480.00 000+500.00	0.62 0.68 0.74 0.80 0.86 0.92 0.98 1.04 1.10 1.16 1.22 1.28 1.34 1.40 1.46 1.52 1.58 1.64 1.70 1.76 1.82 1.88	0.62 0.68 0.74 0.80 0.86 0.92 0.98 1.04 1.10 1.16 1.22 1.28 1.34 1.40 1.46 1.52 1.58 1.64 1.70 1.76 1.82 1.88	0.62 0.68 0.74 0.80 0.86 0.92 0.98 1.04 1.10 1.16 1.22 1.28 1.34 1.40 1.46 1.52 1.58 1.64 1.70 1.76 1.82 1.88	0.62 0.68 0.74 0.80 0.86 0.92 0.98 1.04 1.10 1.16 1.22 1.28 1.34 1.40 1.46 1.52 1.58 1.64 1.70 1.76 1.82 1.88	10.00 10.00	5.00 3.46 5.53 6.68 6.04 6.54 3.04 4.66 5.19 5.64 5.10 4.37 4.20 3.78	M3 M3	
TOTAL =									74.37	M3

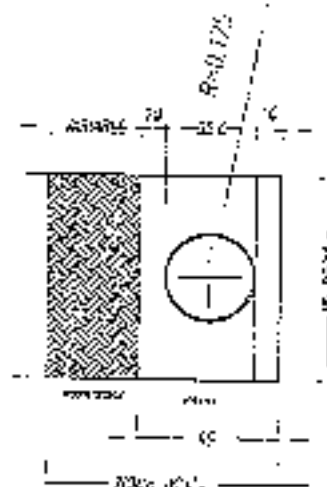

DETALLE DE ZANJA DE DRENAJE
AREA DE TUBO = 0.0018 M2

<p style="text-align: center;">CONTRATISTA</p> <p style="text-align: center;">GRUPO CONTROL DE OBRA S.A. DE C.V.</p>	<p style="text-align: center;">SUPERINTENDENTE DE OBRA</p> <p style="text-align: center;">ING. JUAN ANTONIO GONZALEZ TORRES GRUPO CONTROL DE OBRA S.A. DE C.V.</p>	<p style="text-align: center;">AUTORIZADO</p> <p style="text-align: center;">ING. ANTONIO GONZALEZ TORRES RESERVA DE OBRA MPO, DE CERRITOS, S.L.P.</p>
--	--	--

NUMEROS GENERADORES

CARRERA MUNICIPAL DE CIERRITOS S. DE RL

OBRA:	PAVIMENTACION CON CONTRITO HIRADITICO DE LA CALLE D DE FEBRERO, COLONIA SAN FRANCISCO, CIERRITOS, S. DE RL		
MPD:	No. CONTRATO: AC EST-2150000001-2023		
LOCALIDAD:	PLAZO DE EJECUCION:	AL:	23/11/2023
CONTRATISTA:	PERIODO DE ESTIMACION:	DEL 11 DE AGOSTO AL 10 DE SEPTIEMBRE DE 2023	
			1







No.	CONCEPTO	CROQUIS	AUTORIZADO
22	<p>DRENAJE</p> <p>RELLENO COMPACTADO POR MEDIOS MECANICOS, EN CAPAS DE 20 CM UTILIZANDO MATERIAL PRODUCCION DE LA EXCAVACION SELECCIONADO, INCLUYE CARGA, ACARRIO Y DESCARGA DEL MATERIAL Y COMPACTADO AL 90% DE SU P.V.S.M.</p>		<p style="font-size: small;">Valor:</p> <p style="font-size: small;">HE. RAFAEL ANTONIO CRUZ REYES COORDINADOR DE RECURSOS LOCALES, MUNICIPAL</p>
	<p>CONTRATISTA:</p> <p style="font-size: small;">ING. MANUEL ANTONIO CRUZ REYES CONSTRUCCION GENERAL P. A. DE CV.</p>	<p style="font-size: small;">SUPERINTENDENTE DE OBRA</p> <p style="font-size: small;">ING. MANUEL ANTONIO CRUZ REYES CONSTRUCCION GENERAL P. A. DE CV.</p>	<p style="font-size: small;">REVISADO POR OBRA</p> <p style="font-size: small;">ING. DE CONSTRUCION, S.A.P.</p>

REPORTE FOTOGRÁFICO

C. A. INGENIEROS A. B. R. A. S. A. S. DE C. V.

NOMBRE DE LA OBRA:	PAVIMENTACIÓN CON CONCRETO HIDRÁULICO DE LA CALLE 5 DE FEBRERO, COLONIA SAN FRANCISCO, CERRITOS, S.L.P.		
MUNICIPIO:	CERRITOS, S.L.P.	No. CONTRATO:	AD-ES-14588CD009-8-2023
LOCALIDAD:	CABECERA MUNICIPAL DE CERRITOS	PLAZO DE EJECUCIÓN:	11-jun-23 AL 29-jul-22
CONTRATISTA:	GRUPO CONSTRUCTORES S.A. DE C.V.	PERIODO DE ESTIMACIÓN:	DEL 11 DE AGOSTO AL 19 DE SEPT. FUBRRF DE 2023

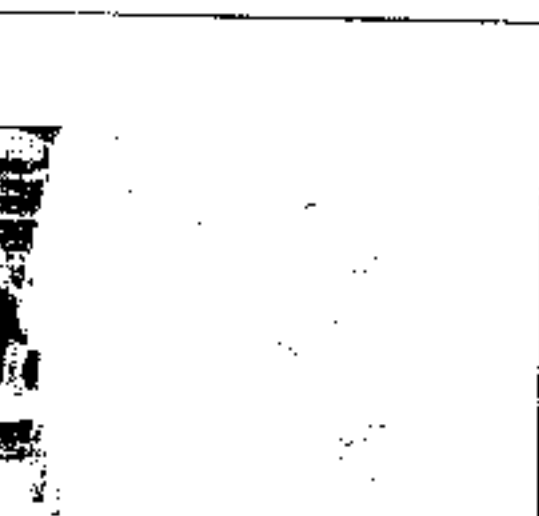
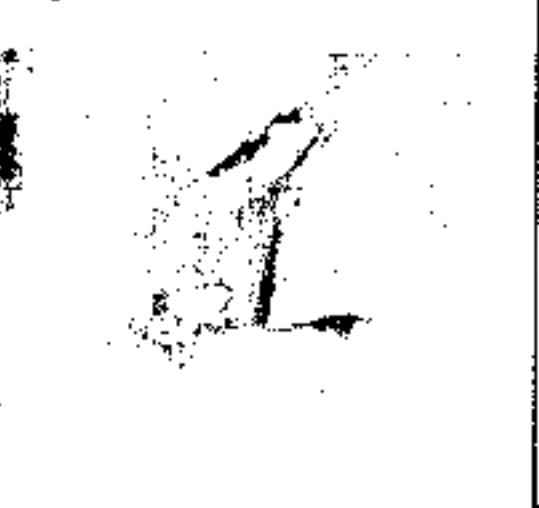
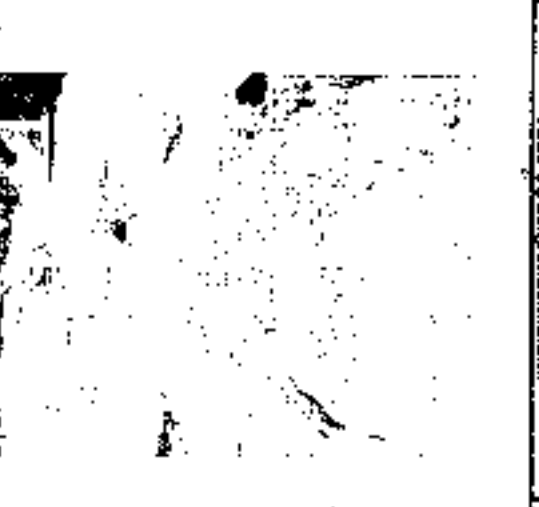
22 RELLENO COMPACTADO POR MEDIOS MECANICOS, EN CAPAS DE 20 CM UTILIZANDO MATERIAL PRODUCTO DE LA EXCAVACION SELECCIONADO, INCLUYE CARGA, ACARREO Y RECARGA DEL MATERIAL Y COMPACTADO AL 90% DE SU P.V.M.M

			
			
<p>CONTRATISTA</p> <p><i>[Signature]</i></p> <p>GRUPO CONSTRUCTORES S.A. DE C.V. CONTRATISTA</p>	<p>SUPERINTENDENTE DE OBRA</p> <p><i>[Signature]</i></p> <p>SR. JUAN ANTONIO GONZALEZ TOVAR GRUPO CONSTRUCTORES S.A. DE C.V.</p>	<p>Verbo</p> <p>MIS. MARINO ANTONIO CRUZ PEREZ COORDINADOR DE DESARROLLO SOCIAL MUNICIPAL</p>	<p>AUTORIZO:</p> <p>MESIDENTE DE OBRA MPO. DE CERRITOS, S.L.P.</p>

NUMEROS GENERADORES

C:\Users\ADMINISTRADOR\Desktop\13

OBRA: MPO	PASADIFICACION CON CONCRETO HIDRAULICO DE LA CALLES DE FERREIRO, COLORIA SAN FRANCISCO, GERRITOS, S.L.P.	No. CONTRATO: AG-EST-24980000-8-2023	No. ESTIMACION: 231120020
LOCALIDAD: CABECERA MUNICIPAL DE GERRITOS, S.L.P.	PLAZO DE EJECUCION: 11/01/2023 AL 23/11/2023	PERIODO DE ESTIMACION: DEL 11 DE AGOSTO AL 04 DE SEPTIEMBRE DE 2023	
CONTRATISTA: GRUPO CONSTRUCTOR RENCAT, S.A. DE C.V.	CROQUIS		

No.	CONCEPTO	CALLE	LARGO	ANCHO	ALTURA	LONGITUD	PIZAS	SUBTOTAL	
23	CONSTRUCCION DE SEGUNDO MONTEAJE DE MESA DE AVANCE QUE TIENE UN COMPORTAMIENTO DELICADO EN ALCANTARILLADO PUNTO DE VISION DEL PASAJE ASISTIDO POR UN LINDO.	UBICACION PARQUEMENTO NORTE PARQUEMENTO NORTE PARQUEMENTO NORTE PARQUEMENTO NORTE PARQUEMENTO NORTE PARQUEMENTO NORTE PARQUEMENTO NORTE PARQUEMENTO NORTE PARQUEMENTO NORTE PARQUEMENTO NORTE PARQUEMENTO NORTE PARQUEMENTO NORTE			DOMICILIO CASA M-8 CASA M-9 CASA M-5 CASA M-3 CASA M-2 CASA M-1 CASA M-10 CASA M-6 CASA M-4 CASA M-7 CASA M-11 CASA M-12 CASA M-13	PIEZAS 1.00 1.00 1.00 1.00 1.00 1.00 1.00 1.00 1.00 1.00 1.00 1.00 1.00	TOTAL 1.00 1.00 1.00 1.00 1.00 1.00 1.00 1.00 1.00 1.00 1.00 1.00 1.00	UNIDAD PZA PZA PZA PZA PZA PZA PZA PZA PZA PZA PZA PZA	
							TOTAL = Espm 10.00 Volumen 10.00 Volumen 10.00 Volumen 10.00 Volumen 10.00 Volumen 10.00 Volumen 10.00 Volumen 10.00	PZA Volumen 10.00 Volumen 10.00 Volumen 10.00 Volumen 10.00 Volumen 10.00 Volumen 10.00 Volumen 10.00	

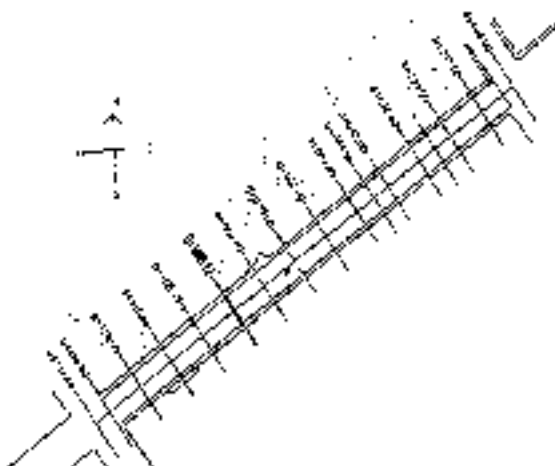

CONTRATISTA: GRUPO CONSTRUCTOR RENCAT, S.A. DE C.V.	SUPERINTENDENTE DE OBRA: ING. JUAN CARLOS URRUTIA TORRES	AUTORIDAD: GOBIERNO MUNICIPAL DE GERRITOS
LOCALIDAD: CABECERA MUNICIPAL DE GERRITOS, S.L.P.	PROYECTO: PASADIFICACION DE LAS CALLES DE FERREIRO, COLORIA SAN FRANCISCO, GERRITOS, S.L.P.	FECHA: 11/01/2023
CONTRATISTA: GRUPO CONSTRUCTOR RENCAT, S.A. DE C.V.	PROYECTO: PASADIFICACION DE LAS CALLES DE FERREIRO, COLORIA SAN FRANCISCO, GERRITOS, S.L.P.	FECHA: 11/01/2023

NUMEROS GENERADORES

Cad. 110-1-00000, P. 17 FEB. 2013, 10:00:00

OBRA:	PAVIMENTACIÓN CUACHERO HIDRAL COOP. T. CAJONES DE FEBRERO, COLOMIA SAN FRANCISCO, DEPART. DE S.L.P.		
U.P.D.:	CERRITOS S.L.P. (C.U.L.B.T. 0458) 0225-0-0003		
LUGARIDAD:	CABECERA MUNDO PAC. DE CERRITOS, S.L.P.	PLAZO DE EJECUCIÓN:	11/05/2023 AL 23/10/2023
CONTRATISTA:	GRUPO CONSTRUCTIVO RECAT, S.A. DE C.V.	PERIODO DE ESTIMACIÓN:	DEL 11 DE AGOSTO AL COME SEPTIEMBRE DE 2023

No.	CONCEPTO	CROQUIS	AUTORIZO
24	<p>DRENAJE</p> <p>PAZOTE, VENTA HINO COMORT, HASTA 22.80 M DE PTA. APROXIMADA, DIVISIONES TROCENEN UN LÍMITE EN LA BASE Y CERRITOS EN LA SUPERFICIE, P. BASE DE MIMO DE TROCEN A TUCO, JUSTICADO CON MUYERES CERRITOS-ARBAHA Y APLAZADO CON EL NUEVO VENTOSO AL INIARHER PLAN ELA DE 15.00 DE FEBRERO CON CONCRETO F-2-M-18/20.</p> <p>VOLUMEN DE MIMOS CARA, GRUPOS DE FOUNTOP LIMO REPERFORAR CON ACERO Ø 40 Ø 100, EN EL "ARBAHA" 20, VENTOSA 200-25 CUBIERTO 20 A 15 M INCLUIR REPERFORAR DE LA M. BACIA, CUBIERTO ESTRECHO DE MATERIA Y P. ANUNCIOS, GERRE DE TUBERIA DE PAJO, DEL. FICE COMPAGNADO, AL FIN DE SU P. V. M. V. M. MATERIAL DE BANCO METELANON R. H. H. Y 40% OPAMA-ARBAHA BUREO * 40% M. C. TROCHA DE</p> <p>RECIBIR UNIDAD METRO DE MATERIA Y M. BACIA EN EL P. DE LA OIDA A 2000000 AUTOMATIZACION POR LA SUPERFICIE.</p>		<p style="text-align: right;">AUTORIZO</p> <p style="text-align: center;">NO BO</p> <p style="text-align: center;">NO. MANCO AMONTO UNIC REHIZ.</p> <p style="text-align: center;">CONSTRUCCION DE BARRILES O EGUAL VENTRAL</p>
	<p>DEPARTAMENTO:</p> <p style="text-align: right;">GRUPO CONSTRUCTIVO RECAT, S.A. DE C.V.</p>	<p style="text-align: right;">GRUPO CONSTRUCTIVO RECAT, S.A. DE C.V.</p>	<p style="text-align: right;">REFINANTE DE ORO</p> <p style="text-align: right;">MARTIN DE CERRITOS, S.L.P.</p>

REPORTE FOTOGRÁFICO

Reporte Fotográfico No. 001 de 2023

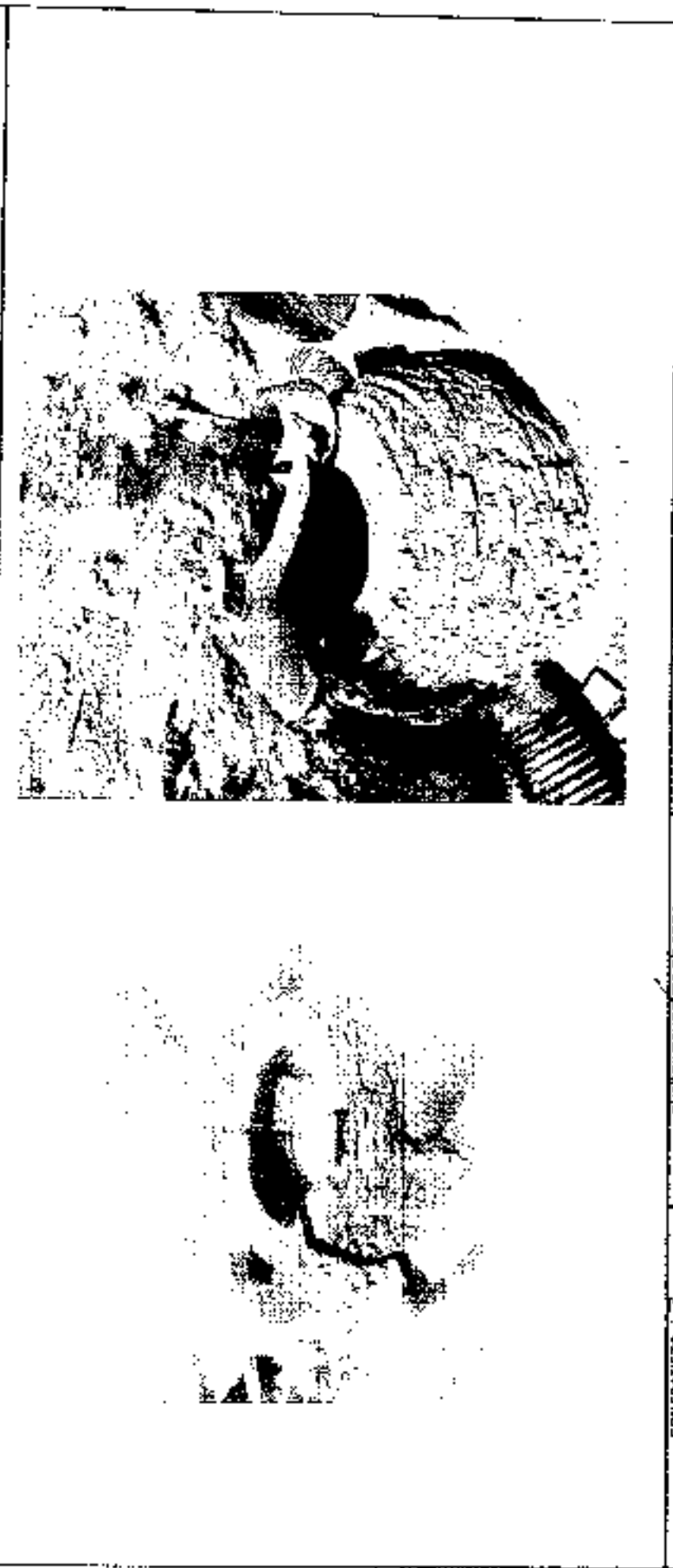
NOMBRE DE LA OBRA:	PAVIMENTACIÓN CON CONCRETO HIDRÁULICO DE LA CALLE 3 DE FEBRERO, CON COMPAÑÍA MARQUESCO, CERRITOS, S.L.P.		
MUNICIPIO:	CERRITOS, S.L.P.		
LOCALIDAD:	CASFOFRA MUNICIPAL DE CERRITOS		
CONTRATISTA:	GRUPO CONSTRUCTORA RENCAT, S.A. DE C.V.		
24	Foto de vista aérea de la obra de pavimentación con concreto hidráulico de la calle 3 de febrero, con compañía Marquesco, Cerritos, S.L.P.		
			
CONTRATISTA: GRUPO CONSTRUCTORA RENCAT, S.A. DE C.V.	SUPERINTENDENTE DE OBRA: ING. JUAN ANTONIO GONZALEZ TOVAR GRUPO CONSTRUCTORA RENCAT, S.A. DE C.V.	V.O. DE ING. MARCO ANTONIO CRUZ PEREZ. COORDINADOR DE DESARROLLO URBANO MUNICIPAL	AUTORIZADO: DIRECTOR DE OBRA PAOLO DE CERRITOS, S.L.P.